

CONSIGNES DE SÉCURITÉ IMPORTANTES

1. LIRE ces consignes.
2. CONSERVER ces consignes.
3. OBSERVER tous les avertissements.
4. SUIVRE toutes les consignes.
5. NE PAS utiliser cet appareil à proximité de l'eau.
6. NETTOYER UNIQUEMENT avec un chiffon sec.
7. NE PAS obstruer les ouvertures de ventilation. Laisser des distances suffisantes pour permettre une ventilation adéquate et effectuer l'installation en respectant les instructions du fabricant.
8. NE PAS installer à proximité d'une source de chaleur telle qu'une flamme nue, un radiateur, une bouche de chaleur, un poêle ou d'autres appareils (dont les amplificateurs) produisant de la chaleur. Ne placer aucune source à flamme nue sur le produit.
9. NE PAS retirer le dispositif de sécurité de la fiche polarisée ou de la fiche de terre. Une fiche polarisée comporte deux lames dont l'une est plus large que l'autre. Une fiche de terre comporte deux lames et une troisième broche de mise à la terre. La lame la plus large ou la troisième broche assure la sécurité de l'utilisateur. Si la fiche fournie ne s'adapte pas à la prise électrique, demander à un électricien de remplacer la prise hors normes.
10. PROTÉGER le cordon d'alimentation afin que personne ne marche dessus et que rien ne le pince, en particulier au niveau des fiches, des prises de courant et du point de sortie de l'appareil.
11. UTILISER UNIQUEMENT les accessoires spécifiés par le fabricant.
12. UTILISER uniquement avec un chariot, un pied, un trépied, un support ou une table spécifié par le fabricant ou vendu avec l'appareil. Si un chariot est utilisé, déplacer l'ensemble chariot-appareil avec précaution afin de ne pas le renverser, ce qui pourrait entraîner des blessures.
13. DÉBRANCHER l'appareil pendant les orages ou quand il ne sera pas utilisé pendant longtemps.
14. CONFIER toute réparation à du personnel qualifié. Des réparations sont nécessaires si l'appareil est endommagé d'une façon quelconque, par exemple : cordon ou prise d'alimentation endommagé, liquide renversé ou objet tombé à l'intérieur de l'appareil, exposition de l'appareil à la pluie ou à l'humidité, appareil qui ne marche pas normalement ou que l'on a fait tomber.
15. NE PAS exposer cet appareil aux égouttures et aux éclaboussures. NE PAS poser des objets contenant de l'eau, comme des vases, sur l'appareil.
16. La prise SECTEUR ou un coupleur d'appareil électrique doit rester facilement utilisable.
17. Le bruit aérien de l'appareil ne dépasse pas 70 dB (A).
18. L'appareil de construction de CLASSE I doit être raccordé à une prise SECTEUR dotée d'une protection par mise à la terre.
19. Pour réduire les risques d'incendie ou de choc électrique, ne pas exposer cet appareil à la pluie ou à l'humidité.
20. Ne pas essayer de modifier ce produit. Une telle opération est susceptible d'entraîner des blessures ou la défaillance du produit.
21. Utiliser ce produit dans sa plage de températures de fonctionnement spécifiée.



Ce symbole indique la présence d'une tension dangereuse dans l'appareil constituant un risque de choc électrique.



Ce symbole indique que la documentation fournie avec l'appareil contient des instructions d'utilisation et d'entretien importantes.

Attention : Ne pas transporter les chargeurs avec les accus insérés.

Avertissement : Ne pas charger les accus dans des endroits fermés sans ventilation adéquate.



Chargeur SBC200

Le chargeur à deux baies SBC200 peut accepter deux accus SBC900, émetteurs ou récepteurs ceinture. Il peut être utilisé dans n'importe quel endroit offrant suffisamment d'espace et une ventilation adéquate.

Caractéristiques

- Chargement de deux accus SB900, récepteurs ceinture ou émetteurs

- Connexion de quatre unités au moyen d'un seul bloc d'alimentation PS60
- Icônes LED indiquant l'état des accus
- Compatible avec les unités main et ceinture telles que les P9RA, P10R, ULXD1 et ULXD2

Composants fournis

- Chargeur SBC200
- Alimentation PS60 (non fournie avec la variante SBC200)
- Vis pour fixer des unités supplémentaires (8)
- Clé Allen (clé hexagonale)

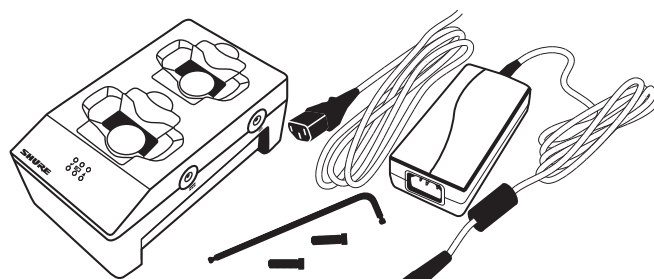

Accus SB900 non inclus.

Remarque :

- Cet équipement est prévu pour être utilisé dans des applications audio professionnelles.
- La conformité CEM est fondée sur l'utilisation des types de câble fournis et recommandés. L'utilisation d'autres types de câble peut dégrader la performance CEM.
- Utiliser ce chargeur d'accus exclusivement avec les modules chargeurs et les accus Shure pour lesquels il est conçu. L'utilisation avec des modules et des accus autres que ceux spécifiés peut augmenter le risque d'incendie ou d'explosion.
- Tout changement ou modification n'ayant pas fait l'objet d'une autorisation expresse de Shure Incorporated peut entraîner la nullité du droit d'utilisation de cet équipement.

AVERTISSEMENT

- Les accus risquent d'exploser ou d'émettre des matières toxiques. Risque d'incendie ou de brûlures. Ne pas ouvrir, écraser, altérer, démonter, chauffer au-dessus de 60 °C (140 °F) ou incinérer.
- Suivre les instructions du fabricant

- Utiliser uniquement un chargeur Shure pour recharger les accus rechargeables Shure
- **AVERTISSEMENT** : Danger d'explosion si l'accu est mal placé. Remplacer uniquement avec le même type ou un type équivalent.
- Ne jamais mettre les accus dans la bouche. En cas d'ingestion, contacter un médecin ou le centre anti-poison local
- Ne pas court-circuiter ; cela risque de causer des brûlures ou un incendie
- Ne pas charger ou utiliser des accus autres que les accus rechargeables Shure
- Mettre les accus au rebut de manière appropriée. Vérifier auprès du fournisseur local la manière appropriée de mettre au rebut les accus usagés.
- Les accus (bloc accu ou accus installés) ne doivent pas être exposés à une chaleur excessive, p. ex. lumière du soleil, feu ou similaire

AVERTISSEMENT : Danger d'explosion si une pile incorrecte est utilisée. Fonctionne sur piles AA uniquement.

Alimentation

1. Brancher le câble d'alimentation c.c. dans la prise au bas du chargeur. Serrer à la main l'écrou de blocage pour une connexion solide.
2. Positionner le câble dans la goulotte souhaitée et l'enfoncer pour le mettre en place.
3. Brancher le câble d'alimentation à l'adaptateur c.a.

AVERTISSEMENT :

- Ne pas utiliser de pinces ou d'autres outils pour serrer l'écrou de blocage. Le câble d'alimentation c.c. doit être raccordé avant d'installer le chargeur.
- Ne pas brancher l'alimentation secteur tant que la connexion c.c. et le chargeur ne sont pas en place.
- Après avoir fixé le chargeur, brancher le câble d'alimentation dans une prise correctement mise à la terre.

Le SBC200 n'a pas d'interrupteur d'alimentation. Une fois branché, le chargeur est prêt à fonctionner. Les LED s'allument une fois les accus insérés.

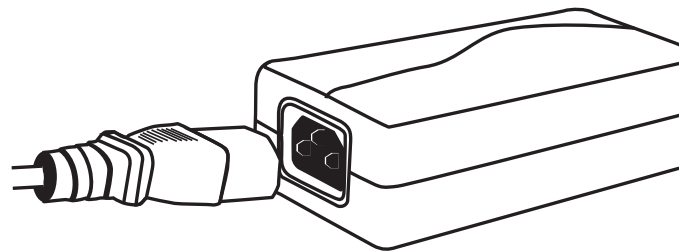
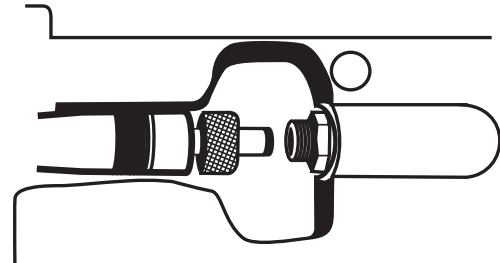

Addition d'un chargeur

Pour économiser de l'espace et réduire l'encombrement, jusqu'à 4 chargeurs peuvent partager 1 alimentation.

1. Débrancher le chargeur de la source d'alimentation.
2. Introduire les vis d'arrêt dans le connecteur gigogne d'alimentation.
3. Aligner les unités et serrer les vis à l'aide de la clé Allen fournie.
Important : Éviter de trop serrer.
4. Répéter les étapes ci-dessus pour ajouter des chargeurs supplémentaires.
5. Brancher le câble d'alimentation c.c. dans n'importe quelle prise au bas du chargeur.

Remarque : Un bloc PS60 peut alimenter jusqu'à quatre chargeurs.

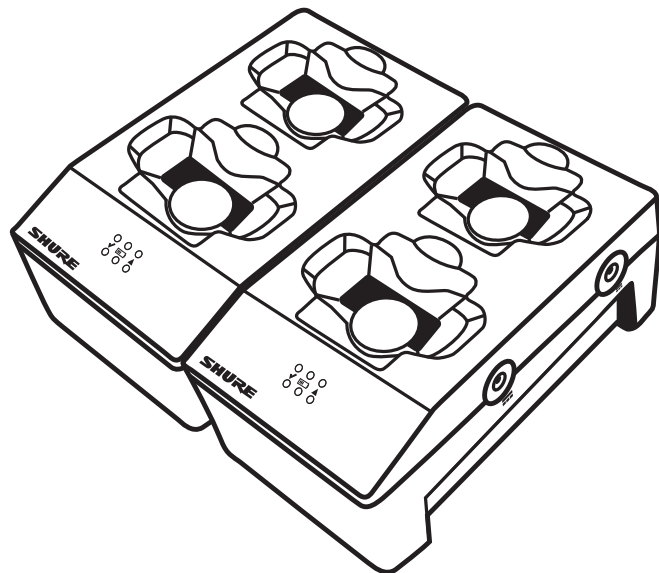
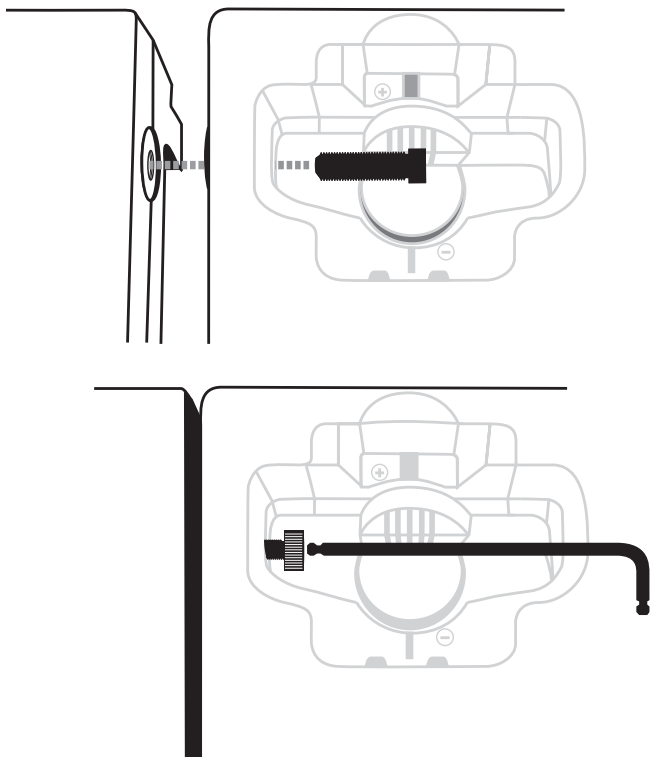

Chargement

Pour les charger, placer les accus dans les baies de charge, côté rainuré vers le bas. Les LED s'allument pour indiquer l'état des accus.

Description	LED	Couleur	État
Prêt à l'utilisation	✓	Vert	Chargé (99-100 %)
	✓	Vert et rouge	Chargement en cours (90-99 %)
Chargement en cours	▬▬▬▬	Rouge	Chargement en cours (0-90 %)
Avertissement	▲	Jaune	Impossible de charger l'accu*

* L'accu peut être trop chaud ou trop froid pour accepter une charge.

Remarque : Stocker les accus dans le chargeur ou dans un contenant approprié. Pour éviter les courts-circuits aux bornes, NE PAS placer les accus dans une boîte ou une poche où se trouvent des objets métalliques tels que clous, vis ou clés.

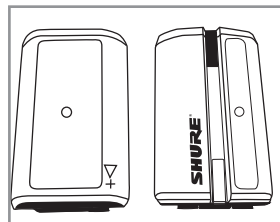
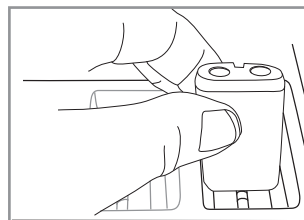

Caractéristiques

Courant de charge

0.75 A

Durée de charge

50% = 1 heure; 100% = 3 heures

Alimentation externe

PS60

Alimentation

15 V c.c., 3,33 A max.

Dimensions

66 x 99 x 165 mms (2,6 x 3,9 x 6,5 po), H x L x P

Poids

284 g (10 oz)

Homologations

Conforme aux exigences essentielles des directives européennes suivantes :

- Directive DEEE 2002/96/CE, telle que modifiée par 2008/34/CE
- Directive RoHS 2011/65/CE

Remarque : Suivre le plan de recyclage régional en vigueur pour les accus et les déchets électroniques

La déclaration de conformité CE peut être obtenue auprès de Shure Incorporated ou de ses représentants européens. Pour les coordonnées, visiter www.shure.com

La déclaration de conformité CE peut être obtenue auprès de : www.shure.com/europe/compliance

Représentant agréé européen :
Shure Europe GmbH
Siège Europe, Moyen-Orient et Afrique
Service : Homologation EMA
Jakob-Dieffenbacher-Str. 12
75031 Eppingen, Allemagne
Téléphone : +49-7262-92 49 0
Télécopie : +49-7262-92 49 11 4
Courriel : info@shure.de